

**CENTRIFUGAL  
P U M P  
U N I V E R S A L**

Guarantee Card  
Garantieschein  
Bon de Garantie  
Bono de Garantia  
Certificato di Garanzia  
Waar Borgbon  
保証

N. \_\_\_\_\_

Typ. \_\_\_\_\_

Date of sale

Verkaufsdatum

Date de vente

Fecha de venta

Data di vendita

Verkoopsdatum

販売日

Stamp and signature of seller

Stempel und unterschrift des händlers

Cachet et signature du revendeur

Sello y firma del vendedor

Timbro e firma del rivenditore

Stempel en handtekening verdeller

スタンプと売り手の署名

A quality product made by

**hydor**

**FOR NORTH AMERICA ONLY**

For questions, missing parts or warranty issues:  
Please e-mail customer service at  
[hydorusa.office@hydor.com](mailto:hydorusa.office@hydor.com)



# IMPORTANT SAFETY INSTRUCTIONS

**WARNING** - To guard against injury, basic safety precautions should be observed, including the following:

## READ AND FOLLOW ALL SAFETY INSTRUCTIONS

**DANGER** - to avoid electric shock read the safety instructions. This pump has no user serviceable parts. Any service should be performed by an authorized service representative

1. A) If the appliance shows any sign of abnormal water leakage, immediately unplug it from the power source
- B) Carefully examine the pump after installation. It should not be plugged in if there is water on parts not intended to be wet. Do not operate any pump if it has a damaged cord or plug, is malfunctioning, or damaged in any manner
- C) If the plug or receptacle is wet disconnect the fuse or circuit breaker, and then disconnect the plug.
- D) Please keep children away from the pump, electrical cords and outlets.
- E) Always unplug a pump from an outlet when not in use, before putting on or taking off parts, and before cleaning. Never yank the cord to pull the plug from the outlet. Grasp the plug and pull to disconnect.
- F) Do not use the pump other than for its intended use, the use of attachments not recommended or sold by the appliance manufacturer may cause an unsafe condition. To avoid injury, do not contact moving parts or hot parts such as heaters, reflectors, lamp bulbs, etc.
- G) Make sure a pump mounted on a tank or fountain is securely installed before operating it.
- H) **We advise the use of a GFCI circuit breaker.**
- I) **CAUTION:** This pump has been evaluated for fresh water and salt water.
2. **GROUNDING INSTRUCTIONS (OUTDOOR UNIT) WARNING:** Risk of electrical shock. The pump should be grounded to minimize the possibility of electrical shock. The pump is equipped with an electrical cord having an equipment grounding conductor and a grounding type plug. The plug must be plugged into an outlet that is installed and grounded in accordance with all appropriate codes and ordinances. This pump is for use in a nominal 120 volt circuit and has a grounding plug that looks like the plug in illustration A. **Must be used with a GFCI circuit breaker.**
3. **INSTALLATION INSTRUCTIONS:**
  - A) DO NOT plug the pump into electrical power source before you have finished the pump installation.
  - B) If the extension cord is necessary, a UL Listed cord with a proper rating should be used. A cord rate for less amperes or watts than the pump rating may overheat. Care should be taken to arrange the cord so that it will not be tripped over or pulled.
  - C) Ensure that the electrical cord loops (indoor applications) below the electrical outlet forming a "drip loop". This prevents the water from running down the cord and into the electrical outlet. Illustration B

shows usage in an aquarium.

**WARNING:** pump will be destroyed if operated dry. Ensure that there is always water flowing through the pump when operating.

**CAUTION:** The pump shaft will break if mishandled. If the pump fails to operate, check the following:

- Check the circuit breaker and try another outlet to ensure the pump is getting electrical power. NOTE: Always disconnect from electrical outlet before handling the pump.
- Check the pump discharge and tubing for kinks and obstructions. Algae build-up can be flushed out under the tap or with a garden hose.
- Check the inlet screen and coarse pad to ensure it is not clogged with debris.
- Remove the impeller cover to access the impeller. Turn the rotor to ensure that it is not broken or jammed.

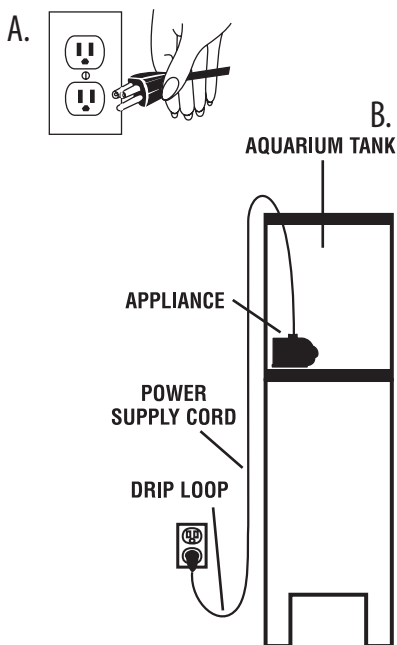

**SAVE THESE  
INSTRUCTIONS**

# Assembly

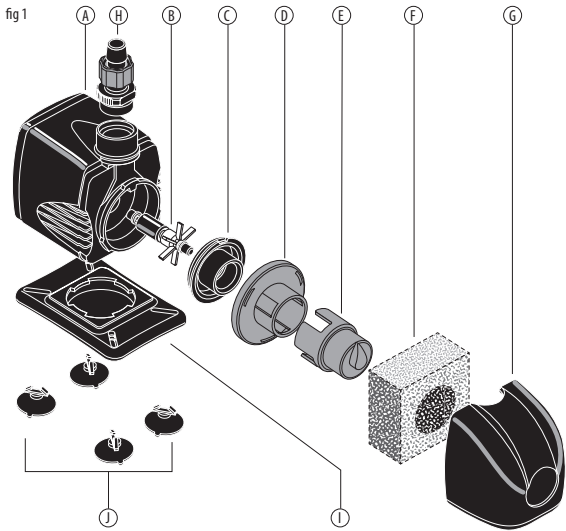

fig 2

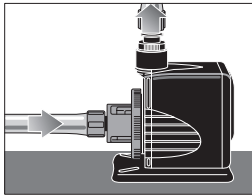

fig 3

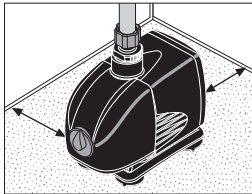

fig 4

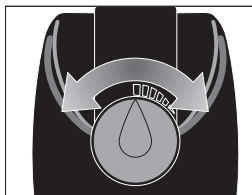

fig 5

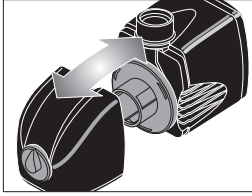

fig 6

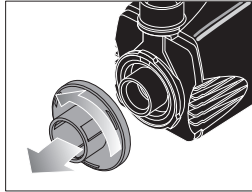

fig 7

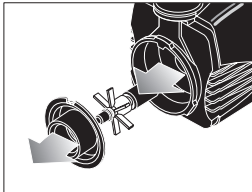

fig 8

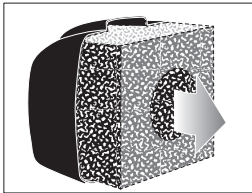
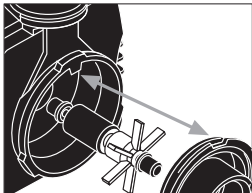

fig 9



# Centrifugal pump universal

Dear Customer,  
we thank You for choosing this quality product. Please read the following instructions very carefully for best understanding on how this pump is used and its advantages.

## Description -fig.1-

- A. Pump body
- B. Rotor assembly
- C. Pump chamber
- D. Strainer
- E. Control knob
- F. Filter sponge
- G. Filter lid
- H. Tube connector
- I. Support/base
- J. Suction cups

## Installation

The tube connector and the adjustable basis-support of the Pump also allow installation for non-submersible use -fig. 2-. The included suction cups provide perfect stability and totally silent running. In order to prevent noise and disturbance caused by vibration we suggest to position the pump avoiding lateral contact with the aquarium glass -fig.3-.

## Regulation

The pump is provided with a system that controls and regulates the outlet. By moving the control knob as indicated one can adjust the water flow to suit different applications. -fig. 4-.

## Maintenance

**Attention:** Before any kind of intervention, ALWAYS disconnect electrical supply of the pump and any other appliance placed in the water.

- Regular cleaning and maintenance will guarantee the pump better and longer performance.
- Remove the pump and disassemble as shown -fig. 5-6-7-.
- Clean the rotor assembly removing deposits with a soft brush.
- To clean the filter remove the filter sponge from the lid -fig. 8- and rinse thoroughly under running lukewarm water.
- Reassemble everything in reverse order. Make sure the two notches on the pump chamber and on the pump body correspond -fig. 9-.
- In case of abnormal noise and /or reduced performance caused by sudden changes in electricity supply, it is sufficient to restart the pump.

## Cautions

- The pump is intended for indoor use only in fluid with a temperature of max. 35° C.
- Only UL and C-UL versions are suitable for outdoor use.
- Be sure that the voltage of the mains supply corresponds to the voltage shown on the unit's label.
- Before connecting the mains supply be sure that the cord and the pump are undamaged.
- The cord of this pump cannot be replaced or repaired; in case of damage the entire unit must be substituted.

**ATTENTION:** always disconnect any submerged electrical equipment before any kind of intervention.

## Guarantee

This device is guaranteed for a period of 24 months from the day of purchase, against defects in material or manufacturing defects. Our guarantee does not apply to claims the cause of which is due to installation and operation faults, lack of maintenance, misuse of the appliance, effects of frost, furring and lime deposits or amateur attempts at repair work. The consumable materials and the parts subjected to wear and tear, that must be periodically replaced for normal maintenance of the device, are not included in our guarantee. The certificate of guarantee must be completed by the retailer and is to be sent with the appliance in case of return, together with the purchase receipt recording the day of purchase.

## European union disposal information



This symbol means that according to local laws and regulations your product should be disposed of separately from household waste. When this product reaches its end of life, take it to a collection point designated by local authorities. Some collection points accept products for free. The separate collection and recycling of your product at the time of disposal will help conserve natural resources and ensure that it is recycled in a manner that protects human health and the environment.

# Centrifugal pump universal

Sehr geehrter Kunde,  
wir beglückwünschen Sie zu Ihrer Wahl! Damit Sie die Eigenschaften dieses Qualitätsprodukts optimal ausnützen können, lesen Sie bitte die folgenden Hinweise.

## Produktbeschreibung -Abb. 1-

- A. Pumpenkörper
- B. Rotor
- C. Vorkammer
- D. Überwurfmutter
- E. Regler
- F. Filterpatrone
- G. Frontklappe
- H. Anschluss
- I. Untersatz
- J. Saugnäpfe

## Installation

Dank der besonderen Anschlüsse und des verstellbaren Korpus funktionieren die Pump auch, wenn sie nicht eingetaucht sind -Abb. 2-. Die mitgelieferten Saugnäpfe sorgen für Stabilität und geräuschlosen Betrieb. Um Vibrationen oder Nebengeräusche zu vermeiden, sollte die Pumpe so installiert werden, dass sie frei steht -Abb. 3-.

## Einstellung

Die Pumpe ist mit einem System zur Einstellung der Fördermenge aus-gestattet. Durch Verstellen des Reglers in die angezeigte Richtung kann der Wasserstrom je nach Bedarf eingestellt werden -Abb. 4-.

## Wartung

**Achtung:** vor jedem Wartungseingriff unbedingt den Stecker der Pumpe und aller eventuell im Wasser befindlichen elektrischen Geräte abziehen!

- Regelmäßige Pflege und Reinigung sorgen für reibungsloses Funktionieren und lange Lebensdauer.
- Pumpe herausnehmen und aus-einanderbauen -Abb. 5-6-7-.
- Rotor und Sitz mit einer weichen Bürste ohne Reinigungs- oder Lö-sungsmittel von eventuellen Kalkablagerungen reinigen.
- Zur Reinigung der Filterpatrone, die Patrone herausnehmen und unter flie-ßendem Wasser abspülen -Abb. 8-.
- Alle Bestandteile in umgekehrter Reih- enfolge wieder zusammensetzen. Bei den Pump achten Sie bitte darauf, dass die Kerbe an der Vorkammer mit der auf dem Pumpenkörper übereinstimmt. -Abb. 9-
- Bei abnormalen Geräuschen und/oder reduzierter Leistung durch plötzliche Schwankungen bei der elektrischen Versorgung reicht es aus, die Pumpe einmal neu zu starten.

## Sicherheitshinweise

- Das Gerät darf nur in geschlossenen Räumen bei einer Wassertemperatur bis zu 35° C benutzt werden.
- Kontrollieren Sie, dass die auf dem Gerät angegebene Netzspannung der Ihres Stromnetzes entspricht.
- Vor Anschluss des Geräts sicherstellen, dass Kabel und Pumpe keinerlei Beschädigungen aufweisen.
- Das Kabel dieser Pumpe kann nicht ausgewechselt oder repariert werden; bei Beschädigung muss das Gerät entsorgt werden.

**ACHTUNG:** Bevor Sie mit den Händen ins Wasser greifen und vor jeder War-tung unbedingt die Stecker aller eingetauchten Elektrogeräte abziehen!

## Garantiebedingungen

Wir garantieren für 24 Monate ab Kaufdatum für fehlerhaftes Material und Fabrikationsfehler. Von der Garantie ausgeschlossen sind Schäden, die auf Montage- oder Behandlungsfehler, fehlende Wartung, Frostschäden, Kalkablagerungen oder unsachgemäße Reparationen zurückzuführen sind sowie Verbrauchs- und Verschleißmaterial, das zur ordnungsgemäßen Wartung und Reinigung in regelmäßigen Abständen ausgetauscht werden muss. Im Garantiefall schicken Sie bitte das reklamierte Gerät mit der vom Händler ausgefüllten Garantiekarte und der datierten Kaufquittung oder Rechnung ein

## Europäische union information zur entsorgung



Dieses Symbol weist darauf hin, dass dieses Produkt entsprechend den geltenden gesetzlichen Vorschriften und getrennt vom Hausmüll entsorgt werden muss. Geben Sie dieses Produkt zur Entsorgung bei einer offiziellen Sammelstelle ab. Bei einigen Sammelstellen können Produkte zur Entsorgung unentgeltlich abgegeben werden. Durch getrenntes Sammeln und Recycling werden die Rohstoff-Reserven geschont, und es ist sichergestellt, dass beim Recycling des Produkts alle Bestimmungen zum Schutz von Gesundheit und Umwelt eingehalten werden.

# Centrifugal pump universal

Cher Client,

Nous Vous remercions d'avoir choisi ce produit de qualité e Nous vous demandons de prendre connaissance des bravés instructions, qui suivent pour mieux apprécier les caractéristiques de cette pompe.

## Description -fig. 1-

- A. Corps de la pompe
- B. Turbine
- C. Couvercle
- D. Grille
- E. Robinet
- F. Cartouche de filtration
- G. Couvercle de filtre
- H. Raccord
- I. Embase
- J. Ventouses

## Installation

La base orientable ainsi que les raccords étanches fournis permettent le fonctionnement de la pompe en situation émergée. -fig. 2-. Les ventouses assurent une parfaite stabilité et un fonctionnement très silencieux. Afin d'éviter toutes vibrations et sono-rités, la pompe ne doit jamais être en contact direct avec les parois de l'aquarium -fig 3-

## Reglage

Cette pompe est équipée d'un système de réglage de débit. Agir sur le robinet, comme indique pour adapter le débit aux différents besoins -fig. 4-.

## Entretien

**Attention:** Avant toute intervention dans votre aquarium, débrancher l'alimentation électrique générale de votre bac.

- Un nettoyage régulier de la pompe et un bon entretien, garantissent un parfait fonctionnement et une longévité maximale.
- Enlever la pompe de son support et la démonter comme indiqué -fig. 5-6-7-.
- Nettoyer la turbine et son logement des éventuels dépôts calcaires, en utilisant une brosse souple. Ne jamais utiliser des détergents ou des dissolvants.
- Pour nettoyer la cartouche de filtration la sortir du filtre et la rincer à l'eau courante -fig. 8-.
- Remonter le tout dans l'ordre inverse. Faire attention à faire coïncider les repères qui se trouvent dans la couvercle et le corps de la pompe -fig. 9-.

## Cautions

- Cette pompe doit être utilisée seulement à l'intérieur, avec une température d'eau inférieure à 35° C.
- Vérifier que le voltage indiqué sur l'étiquette corresponde à celui de votre réseau.
- Avant de brancher l'appareil à votre réseau, vérifier que le câble et la pompe ne soient pas endommagés.
- Le câble de cette pompe ne peut pas être remplacé ou réparé. En cas d'endommagement de celui-ci, remplacer la pompe intégralement.

**ATTENTION:** débrancher toutes les installations électriques immergées dans l'aquarium avant chaque intervention.

## Garantie

Cet appareil est garanti pour une période de 24 mois à partir de la date d'achat, contre tous vices de fabrication. Notre garantie se limite aux défauts de matériaux et de fabrication. Ne tombent pas sous la garantie les réclamations dues à une installation ou une utilisation non conforme, manque d'entretien, effets de gel, dépôts calcaires, interventions ou réparations non conformes. Ne tombent pas sous la garantie les matériaux de filtration et toutes les pièces soumises à usure normale, qui doivent être périodiquement remplacés pour l'entretien et le nettoyage de cet appareil. Ce certificat de garantie doit être complété par le revendeur et devra accompagner l'appareil en cas de retour, avec un justificatif prouvant la date d'achat.

## Union européenne informations sur l'élimination



Ce symbole signifie que vous devez vous débarrasser de votre produit sans le mélanger avec les ordures ménagères, selon les normes et la législation de votre pays. Lorsque ce produit n'est plus utilisable, portez-le dans un centre de traitement des déchets agréé par les autorités locales. Certains centres acceptent les produits gratuitement. Le traitement et le recyclage séparé de votre produit lors de son élimination aideront à préserver les ressources naturelles et à protéger l'environnement et la santé des êtres humains.



The logo for Hydor, featuring the word "hydor" in a bold, lowercase, sans-serif font. The letter "h" is significantly larger than the other letters, and the "d" has a thick, blocky appearance. The "o" and "r" are also bold and sans-serif.

Hydor  
Via Voiron, 27 - 36061  
Bassano del Grappa (VI) ITALY  
[www.hydor.com](http://www.hydor.com)

Hydor USA Inc.  
4740 Northgate Blvd, Suite 125,  
95834 Sacramento - CA USA  
[www.hydor.com](http://www.hydor.com)

232801-08/01-2013

# Centrifugal pump universal

Apreciado cliente,

Le agradecemos la elección por este producto y le pedimos lea con atención las breves instrucciones que a continuación se detallan, para poder apreciar mejor las características de esta bomba.

## Descripción -fig. 1-

- A. Cuerpo Bomba
- B. Rotor
- C. Precámara
- D. Casquillo
- E. Llave
- F. Cartucho filtrante
- G. Frontal
- H. Racord
- I. Base
- J. Ventosa

## Instalación

Los racords aprietatubos y la base direccional permiten instalarlos para su funcionamiento incluso fuera del agua -fig. 2-. Sus ventosas garantizan una estabilidad perfecta y un funcionamiento absolutamente silencioso. Para evitar resonancias y vibraciones se recomienda no colocar la bomba en contacto con superficies laterales -fig. 3-.

## Regulación

La bomba tiene un sistema de regulación de caudal. Con el accionamiento de la llave en las direcciones indicadas es posible regular el flujo del agua a sus necesidades -fig. 4-.

## Mantenimiento

**¡Atención!** Antes de cualquier manipulación desenchufar la bomba y cualquier otro aparato que esté sumergido en el agua.

- La limpieza periódica, así como el mantenimiento de la bomba garantizan el correcto funcionamiento y una mayor duración.
- Sacar la bomba de su sitio y desmontarla siguiendo el esquema -fig. 5-6-7-.
- Limpiar el rotor y su ubicación de posibles depósitos calcáreos utilizando un cepillo blando, evitando el uso de detergentes y disolventes.
- Para la limpieza del cartucho filtrante sacarla y lavarla con agua corriente -fig. 8-.
- Montar todos los componentes en orden inverso. Tener especial cuidado en hacer coincidir las dos muescas que hay en la precámara y en el cuerpo bomba -fig. 9-.

## Normas de seguridad

- Esta bomba es para uso exclusivamente de interior hasta una temperatura de 35° C.
  - Verificar que la tensión de la etiqueta se corresponde a su red eléctrica.
  - Antes de enchufar el aparato a la red, asegúrese de que el cable y la bomba no estén dañados.
  - El cable de esta bomba no puede sustituirse ni repararse, en caso de que esté dañado sustituir la unidad entera.
- ATENCIÓN:** desenchufar todos los aparatos eléctricos sumergidos antes de introducir las manos en el agua y antes de cualquier manipulación.

## Garantía

Este aparato está garantizado por un periodo de 24 meses desde la fecha de compra, contra defectos de materiales y de fabricación. No están cubiertas por nuestra garantía aquellas reclamaciones cuyas causas se deban a errores de montaje, de maniobra y de falta de mantenimiento, a la acción del frío intenso, a incrustaciones calcáreas o a intentos no correctos de reparación. No están cubiertos por la garantía tampoco los materiales de consumo y todos los componentes sujetos a desgaste, que tienen que ser sustituidos periódicamente para la manutención ordinaria y la limpieza del aparato. El certificado de garantía tiene que ser rellenado por el vendedor y tendrá que acompañar el aparato, en caso sea devuelto, junto con el ticket o recibo fiscal comprobante la fecha de compra.

## Unión europea información sobre el desecho de residuos



Este símbolo indica que, de acuerdo con la legislación local, la eliminación de este producto debe realizarse de forma separada de la de los residuos domésticos. Cuando este producto ya no pueda utilizarse, llévelo a uno de los puntos de recogida especificados por las autoridades locales. Algunos de estos puntos de recogida prestan el servicio gratuitamente. La recogida selectiva y el reciclaje de su producto en el momento de desecharlo contribuirán a la conservación de los recursos naturales y garantizarán un procesamiento de los residuos respetuoso con la salud de las personas y con el medio ambiente.

# Centrifugal pump universal

Gentile Cliente,  
ci congratuliamo con lei per la scelta fatta e Le chiediamo di leggere attentamente le brevi istruzioni che seguono, per poter così apprezzare meglio le caratteristiche di questa pompa.

## Descrizione -fig. 1-

- A. Corpo pompa
- B. Rotore
- C. Precamera
- D. Ghiera
- E. Rubinetto
- F. Cartuccia filtrante
- G. Frontalino
- H. Raccordo
- I. Base
- J. Ventose

## Installazione

I raccordi stringitubo e la base direzionabile consentono anche l'installazione per il funzionamento non immerso -fig. 2-. Le ventose in dotazione garantiscono una perfetta stabilità ed un funzionamento assolutamente silenzioso. Per evitare risonanze e vibrazioni si raccomanda di evitare di posizionare la pompa a contatto con superfici laterali -fig. 3-.

## Regolazione

La pompa è dotata di un sistema di regolazione della portata. Con l'azionamento del rubinetto nelle direzioni indicate sarà possibile adeguare il flusso dell'acqua alle esigenze -fig.4-.

## Manutenzione

**Attenzione:** prima di qualunque intervento staccare sempre l'alimentazione elettrica della pompa e di qualsiasi apparecchio eventualmente immerso nella stessa acqua.

- La regolare pulizia e manutenzione della pompa ne garantiscono il corretto funzionamento ed una più lunga durata.
- Togliere la pompa dalla sua sede e scomporla seguendo lo schema -fig. 5-6-7-.
- Pulire il rotore e la sua sede da eventuali depositi calcarei utilizzando uno spazzolino morbido evitando l'uso di detersivi e solventi.
- Per la pulizia della cartuccia filtrante estrarre la stessa e lavarla con acqua corrente -fig. 8-.
- Riasssemblare tutte le componenti in ordine inverso. Avere particolare cura di far coincidere le due tacche presenti nella precamera e nel corpo pompa -fig. 9-.
- In caso di rumorosità inconsuete e/o cali evidenti di prestazioni imputabili ad anomalie sbalzi di tensione, è sufficiente riavviare la pompa.

## Norme di sicurezza

- Questa pompa è per esclusivo uso interno in acqua sino a 35° C.
  - Verificare che la tensione riportata sull'etichetta corrisponda a quella di rete.
  - Prima di collegare l'apparecchio alla rete, verificare che cavo e pompa non risultino in qualche modo danneggiati.
  - Il cavo di questa pompa non può essere sostituito o riparato; in caso di danneggiamento sostituire l'intera unità.
- ATTENZIONE:** scollegare tutti gli apparecchi elettrici sommersi prima di immergere le mani in acqua e prima di qualunque manutenzione.

## Garanzia

Questo apparecchio è garantito per un periodo di 24 mesi dalla data di acquisto, da difetti di materiale e di fabbricazione. Non rientrano nella copertura della nostra garanzia i reclami le cui cause sono dovute ad errori di montaggio, di manovra e di mancanza di manutenzione, all'azione del gelo, a depositi calcarei o a tentativi non appropriati di riparazione. Non rientrano nella copertura della garanzia anche i materiali di consumo e tutti i componenti soggetti ad usura che devono essere sostituiti periodicamente per l'ordinaria manutenzione e pulizia dell'apparecchio. Il certificato di garanzia deve essere compilato a cura del rivenditore e dovrà accompagnare l'apparecchio, nel caso venga restituito, assieme allo scontrino o ricevuta fiscale comprovante la data di acquisto.

## Unione europea informazioni per l'eliminazione



Questo simbolo significa che, in base alle leggi e alle norme locali, il prodotto dovrebbe essere eliminato separatamente dai rifiuti casalinghi. Quando il prodotto diventa inutilizzabile, portalo nel punto di raccolta stabilito dalle autorità locali. Alcuni punti di raccolta accettano i prodotti gratuitamente. La raccolta separata e il riciclaggio del prodotto al momento dell'eliminazione aiutano a conservare le risorse naturali e assicurano che venga riciclato in maniera tale da salvaguardare la salute umana e l'ambiente.

# Centrifugal pomp universal

Beste klant,

Wij willen u graag feliciteren met de door u gemaakte keuze en wij verzoeken u vriendelijk om de korte aanwijzingen die hieronder volgen aandachtig te lezen zodat u de kenmerken van deze pomp beter kunt waarderen.

## Beschrijving -afb. 1-

- A. Pomplichaam
- B. Rotor
- C. Voorkamer
- D. Klemring
- E. Kraan
- F. Filterelement
- G. Front
- H. Koppeling
- I. Voet
- J. Zuignappen

## Installatie

Dankzij de slangklemkoppeling en de draaibare voet van de pompen is de installatie voor de niet ondergedompelde werking mogelijk -afb. 2-. De meegeleverde zuignappen waarborgen een perfecte stabiliteit en een absoluut geruisloze werking. Om resonantie en trillingen te vermijden wordt geadviseerd om de pomp niet zodanig te plaatsen dat hij tegen de zijkanalen aan komt -afb. 3-.

## Afstelling

De pomp is uitgerust met een regelsysteem van de doorstroomhoeveelheid. Door de kraan in de aangegeven richtingen te bewegen is het mogelijk om de hoeveelheid water aan de eisen aan te passen -afb. 4-

## Onderhoud

**Attentie:** Alvorens iets te gaan doen moet u de pomp en alle apparaten die eventueel in hetzelfde water ondergedompeld zijn eerst van het lichtnet afkoppelen.

- Regelmatige reiniging en onderhoud van de pomp waarborgt de goede werking ervan en garandeert een langere levensduur.
- Verwijder de pomp uit de betreffende behuizing en haal de pomp uit elkaar waarbij u het schema aan moet houden -afb. 5-6-7-.
- Maak de rotor en de betreffende behuizing schoon en verwijder even-
- tuele kalkaanslag waarbij u een zacht borsteltje moet gebruiken; gebruik geen schoonmaakproducten en oplosmiddelen.
- Om het filterelement te reinigen moet u het element eruit halen en onder stromend water afwassen -afb. 8-.
- Zet alle onderdelen in de omgekeerde volgorde weer in elkaar. Bij de pompen moet u er goed op letten dat de twee inkepingen in de voorkamer en het pomplichaam precies samenvallen -fig. 9-.

## Veiligheidsvoorschriften

- Deze pomp is uitsluitend bestemd voor gebruik binnenshuis in water met een temperatuur van max. 35° C.
- Controleer of de spanning die op het etiket staat overeenstemt met de spanning van het lichtnet.
- Alvorens het apparaat op het lichtnet aan te sluiten moet u controleren of het snoer en de pomp op geen enkele manier beschadigd zijn.
- Het snoer van de pomp kan niet vervangen of gerepareerd worden; in geval van beschadiging moet het hele blok vervangen worden.

**ATTENTIE:** Alvorens uw handen in het water te steken en vóór elk onderhoud moeten alle ondergedompelde elektrische apparaten eerst van het lichtnet afgekoppeld worden.

## Garantie

Op dit product wordt vanaf de aankoopdatum 24 maanden garantie verleend voor materiaal- en fabrieksfouten. De klachten waarvan de oorzaken te wijten zijn aan een verkeerde montage, verkeerde manoeuvres of geen onderhoud, bevriezing, kalkaanslag of onjuiste reparatiepogingen vallen niet onder de dekking van de door ons verleende garantie. De verbruiksmaterialen en alle onderdelen die onderhevig zijn aan slijtage die regelmatig vervangen moeten worden tijdens het gewone onderhoud en de reiniging van het apparaat vallen ook niet onder de dekking van de garantie. Het garantiebewijs moet door de verkoper ingevuld worden en moet samen met de bon of de kwitantie waaruit de aankoopdatum blijkt bij het apparaat gevoegd worden als het apparaat teruggezonden wordt.

## Europese uniegescheiden inzameling



Dit symbool geeft aan dat dit product volgens de lokale regelgeving niet samen met huishoudelijk afval mag worden weggegooid. Wanneer dit product niet meer bruikbaar is, brengt u het naar een hiertoe door de lokale autoriteiten aangewezen inzamelingspunt. Sommige inzamelingspunten vragen hiervoor geen vergoeding. Het apart inzamelen en recyclen van uw product betekent dat natuurlijke hulpbronnen niet onnodig worden aangesproken en dat het product zodanig wordt gerecycled dat het milieu en de gezondheid van de mens worden beschermd.

# Centrifugal pump universal

Drogi Kliencie,

Dziękujemy i gratulujemy wyboru tej wysokiej jakości pompy. Prosimy o zapoznanie się z poniższymi instrukcjami, tak aby lepiej móc wykorzystać zalety tego urządzenia.

## Opis - rys. 1-

- A. korpus pompy
- B. wirnik
- C. pokrywa
- D. siatka
- E. zawór
- F. wkład do filtra
- G. pokrywa filtra
- H. złącze
- I. podstawa
- J. przysawki

## Montaż

Dzięki specjalnej konstrukcji pompy te funkcjonują również kiedy nie są zanurzone w wodzie -rys. 2-. Przysawki zapewniają stabilność i bardzo cichą pracę. Aby uniknąć drgań i ewentualnego brzęczenia pompa nie powinna dotykać bezpośrednio ścian akwarium -rys. 3-.

## Regulacja

Pompa wyposażona jest w system regulacji przepływu wody. Wystarczy przekręcić zawór w pokazany na rysunku sposób -rys. 4-.

## Konserwacja

**Uwaga:** Przed każdą interwencją w akwarium proszę odłączyć dopływ prądu.

- Regularne czyszczenie pompy i utrzymanie jej w dobrym stanie gwarantuje długie i niezawodne funkcjonowanie.
- Proszę wyjąć pompę z akwarium i rozmontować w pokazany sposób -rys. 5-6-7-.
- Proszę oczyścić wirnik i łożysko z kamienia używając miękkiej szczoteczki. Nie używać żadnych detergentów i rozpuszczalników.
- Aby umyć wkład filtracyjny proszę go wyjąć z filtra i opłukać pod bieżącą wodą -rys. 8-.
- Proszę zmontować pompę w odwrotnej kolejności (w przypadku Pump proszę uważać aby zgadzały się oznaczenia, które znajdują się na przykrywce i korpusie pompy). -rys. 9-
- W przypadku nietypowych dźwięków lub w przypadku obniżenia wydajności, dającej się zaobserwować obniżonym ciśnieniem, wystarczy wyłączyć i powtórnie uruchomić pompę.

## Środki ostrożności

- Pompa jest przeznaczona do użytku wewnętrznego, przy temperaturze wody do 35° C.
- Proszę sprawdzić czy napięcie podane na etykiecie odpowiada temu w Państwa sieci.
- Przed podłączeniem urządzenia do sieci, proszę sprawdzić czy kabel i pompa nie są uszkodzone.
- \*Kabel nie może być naprawiany ani zastąpiony innym. W przypadku jego uszkodzenia proszę wymienić całą pompę.

**UWAGA:** urządzenia elektryczne zanurzone w akwarium przed każdą interwencją

## Gwarancja

Gwarancja tego urządzenia obejmuje 24 miesiące od daty zakupu. Obejmuje ona wady materiału i wady fabryczne. Gwarancja nie obejmuje reklamacji będących efektem nieodpowiedniej instalacji bądź użytkowania, braku konserwacji, zamarznięcia, nalotów wapiennych, nefachowych prób naprawy. Gwarancja nie obejmuje również wszystkich części ulegających normalnemu zużyciu, które powinny być regularnie wymieniane ze względu na konserwację i czystość urządzenia. Karta gwarancyjna powinna być wypełniona przez sprzedawcę i dołączona do produktu, który może być reklamowany jedynie wraz z paragonem kasowym bądź fakturą, które są dowodem potwierdzającym datę zakupu.

## Europejska unia informácie ku likvidácii



Tento symbol poukazuje na to, že tento výrobok musí byť zlikvidovaný podľa platných zákonných predpisov, oddelene od domového odpadu. Výrobok odovzdajte na likvidáciu len na oficiálnom zbernom mieste. Na určitých zberných miestach vám výrobok prevezmú a zlikvidujú bezodplatne. Triedením a recykláciou je zabezpečená ochrana zdravia a životného prostredia.

# Centrifugal pump universal

Уважаемый потребитель, благодарим Вас за выбор этого качественного изделия. Для лучшего понимания преимуществ данной помпы и того, как правильно её использовать, пожалуйста, внимательно прочтите следующие инструкции.

## Описание -рис. 1-

- A. Корпус помпы
- B. Ротор в сборе
- C. Насосная камера
- D. Стопорная гайка
- E. Регулировочная ручка
- F. Фильтрационная губка
- G. Крышка фильтра
- H. Соединитель трубок
- I. Подставка/основание
- J. Присоски

## Установка помп

Соединитель трубок и регулируемое основание/подставка помпы Pump позволяет также выполнять установку для непогружного использования -рис. 2-.

Имеющиеся в комплекте присоски обеспечивают хорошую фиксацию и совершенно бесшумный ход. Для предотвращения появления шума из-за вибрации мы рекомендуем располагать помпу в положении, исключающем соприкосновение со стеклом аквариума -рис. 3-.

## Помпы

Помпа оснащена системой контроля и регулировки интенсивности выходного потока воды. Регулировка интенсивности водного потока выполняется поворотом регулировочной ручки -рис. 4-.

## Техническое обслуживание

**Внимание:** Перед любым вмешательством необходимо отсоединить помпу, а также любое другое погруженное в воду электрооборудование от источника электропитания.

- Регулярное выполнение очистки и технического обслуживания гарантирует бесперебойную и продолжительную работу помпы.
- Выньте помпу и разберите, как показано на соответствующем рисунке -Рис. 5-6-7-.
- С помощью мягкой щетки очистите ротор от известкового налета.
- Для очистки фильтра (помпы Pump) выньте фильтрационную губку из крышки -рис. 8- и тщательно прополощите под струей теплой воды.
- Выполните повторную сборку в обратном порядке (для помп Pump L45 следите, чтобы совпали два паза насосной камеры и корпуса помпы) -рис. 9-.
- При возникновении необычного шума и/или снижения производительности из-за скачков напряжения в сети электропитания, достаточно перезапустить помпу.

## Осторожно

- Данная помпа предназначена для использования только внутри помещений и рассчитана на работу в жидкостях с максимальной температурой 35° С.
- Убедитесь, что напряжение сети электропитания соответствует значению номинального напряжения, указанному на ярлыке устройства.
- Перед подключением помпы к сети электропитания убедитесь, что шнур не поврежден.
- Шнур помпы не подлежит замене или ремонту; в случае его повреждения необходимо заменить все устройство целиком.

**ВНИМАНИЕ:** Перед любым вмешательством необходимо отсоединить электрическое погруженное в воду оборудование от источника электропитания.

## Гарантия

Hudor предоставляет гарантию на свою продукцию в течение 24 месяцев с момента покупки в соответствии с нижеперечисленными условиями и с действующими нормативными актами. Гарантия распространяется только на производственные дефекты и включает в себя ремонт либо замену прибора. Гарантия не распространяется на расходные материалы, а также на изнашивающиеся части, которые необходимо периодически заменять для нормального функционирования прибора. Гарантийные обязательства не действуют в случаях повреждения прибора в результате неправильной эксплуатации, несчастных случаев, износа, неквалифицированного ремонта, а также в случае отсутствия кассового чека, подтверждающего покупку обогревателя. Гарантийный талон, заполненный продавцом, и кассовый чек с датой покупки должны быть приложены к товару в случае его возврата.

## Европейский союз информация по утилизации



Этот символ означает, что согласно с местными законами и нормативами, изделие должно быть выброшено отдельно от обычного, бытового мусора. Когда изделие становится непригодным, избавиться от него через Ваш коммунальный пункт приема вторсырья. Некоторые пункты приема вторсырья принимают бесплатно. Правильно утилизированные или сданные в переработку изделия, помогают экономить природные ресурсы и гарантируют, что правильно выполненная утилизация, оберегает человеческое здоровье и природу

# Centrifugal pump universal

Değerli Akvaryum sever,

Bu kaliteli ürünü seçtiğiniz için size teşekkür ediyor; bu pompanın nasıl kullanıldığını ve avantajlarını en iyi şekilde anlayıp değerlendirebilmeniz için aşağıdaki talimatları dikkatlice okumanızı rica ediyoruz.

## Açıklama -fig. 1-

- A. Pompa gövdesi
- B. Rotor ünitesi
- C. Pompa haznesi
- D. Filtre elemanı
- E. Kontrol düğmesi
- F. Filtre süngeri
- G. Filtre kapağı
- H. Hortum bağlantısı
- I. Taban desteği
- J. Vantuzlar

## Kurulum

Pompa, hortum bağlantısı ve ayarlanabilir taban desteği sayesinde, su dışında da kurulum kullanılabilir –fig.2. Ürüne dahil olan vantuzlar, mükemmel bir sabitliği ve pompanın tamamen sessiz bir şekilde çalışmasını sağlar. Titreşimden kaynaklı gürültü ve arızaları engellemek için, pompanın akvaryum camına yanal temasını olmayacağı şekilde yerleştirilmesi tavsiye edilir – fig.3-.

## Ayarlama

Pompa, çıkış akımını düzenleyen ve kontrol eden bir sistemle birlikte tedarik edilir. Kontrol düğmesi hareket ettirilerek, su akışı farklı kullanımlara uygun şekilde ayarlanabilir – fig4-.

## Bakım

**Dikkat:** Her türlü müdahaleden önce, HER ZAMAN pompanın ve suyun içerisindeki diğer teçhizatın enerji kaynağıyla bağlantısını kesiniz.

- Düzenli temizleme ve bakım, pompanın daha iyi bir performansta ve daha uzun süre çalışmasını garanti eder.
- Pompa parçalarını şekilde gösterildiği gibi birbirinden ayırınız –fig.5-6-7-.
- Rotor ünitesi üzerindeki birikintileri yumuşak bir fırça temizleyiniz.
- Filtreyi temizlemek için, filtre süngerini kapaktan şekildeki gibi ayırınız – fig.8- ve musluktan akan ılık suyun altında hafifçe yıkayınız.
- Tüm parçaları ters sırada tekrar birleştiriniz. Pompa gövdesindeki ve pompa boşluğundaki çentiklerin şekildeki gibi birleştirdiğinden emin olunuz – fig.9-.
- Elektrik kaynağındaki ani değişikliklerden kaynaklı olağandışı gürültü ve/veya performans düşüklüğünde, pompayı yeniden başlatmak gerekmektedir.

## Uyarılar

- Pompa iç mekanlarda ve maksimum su sıcaklığı 35° C'den yüksek olmayan sınırlarda kullanılmalıdır.
  - Sadece UL ve C-UL çeşitleri dış mekan kullanımı için uygundur.
  - Voltaj değerinin, birimin üzerindeki etiketteki voltaj değeriyle uyumlu olduğundan emin olunuz.
  - Pompayı ana şebekeye bağlamadan önce, pompanın ve pompa kablosunun zarar görmediğinden emin olunuz.
  - Bu ürünün enerji kablosu yenilenemez ve tamir edilemez, arıza durumunda tüm birim değiştirilmelidir
- ATTENTION:** Her türlü müdahaleden önce, her zaman, suyun içerisindeki teçhizatın enerji kaynağıyla bağlantısını kesiniz.

## GARANTİ

Bu ürün alındığı günden itibaren, üründeki bir kusura ya da imalat hatalarına karşı 24 ay garanti altına alınmıştır. Garanti, kurulum ve operasyon hatalarını, bakım yetersizliğini, ürünün yanlış kullanımını, donma etkisini, kireçlenmeyi ve kireç birikintilerini ya da amatör tamir girişimlerini kapsamaz. Tüketilen maddeler ve ürünün normal bakımı için periyodik olarak değiştirilmesi gereken, yıpranıp aşınan parçalar garanti kapsamında değildir. Garanti belgesi satıcı tarafından doldurulmalı ve geri gönderim halinde ürün, makbuzuyla birlikte gönderilmelidir. Tamamlanmış garanti sertifikası ve satış makbuzu ya da faturası, mali istekler için ne zaman alındığına dair kanıt olduğundan, ürün geri döndüğünde ürünle beraber gönderilmelidir.

## AVRUPA BİRLİĞİ İMHA ETME BİLGİSİ









Yerel kanunlara ve düzenlemelere göre bu sembolün anlamı; ürünün evsel atıklardan ayrı bir şekilde bertaraf edilmesi gerekliliğidir. Bu ürün, kullanım süresini doldurduğunda, yerel yetkililer tarafından oluşturulmuş toplama noktalarına bırakılmalıdır. Bazı toplama noktaları, ürünleri ücretsiz kabul etmektedir. İmha zamanı geldiğinde, ürününüzün ayrı toplanması ve geri dönüştürülmesi, doğal kaynakları korumaya yardımcı olacak; ürününüz, insan sağlığını ve çevreyi korumaya yönelik olarak değerlendirilmiş olacaktır.

## Technical data

model	flowrate	head h.max	power adsorbed	ø int. hose
<b>230/240V ~50Hz</b>				
<b>700</b>	700 l/h	135 cm	14 W	12 mm
<b>1200</b>	1200 l/h	195 cm	27 W	12 mm
<b>2800</b>	2800 l/h	230 cm	55 W	16 mm
<b>115 V ~60Hz</b>				
<b>185</b>	185 gph	53 in	11 W	1/2 in
<b>320</b>	320 gph	77 in	23 W	1/2 in
<b>740</b>	740 gph	90 in	55 W	5/8 in



SPARES ERSATZTEILE RECAMBIOS WISSEKSTUKKEN RECHANGES RICAMBI スペアパーツ						
Model	700/185		1200/320		2800/740	
	EU	USA	EU	USA	EU	USA
	XP1201	XP1217	XP0901	XP0917	XP1001	XP1015
	XP1203	XP1214	XP0903	XP0918	XP1003	XP1016
	XP1204	XP1215	XP0904	XP0919	XP1004	XP1017
	///	///	XP0905	///	XP1005	///
	XP0906	XP0920	XP0906	XP0920	XP1006	XP1018
	XF0403	XF0411	XP0210	XP0221	XP0210	XP0221

Centrifugal pump universal

700/185

1200/320

2800/740

User's Guide

